

RPEW08T2M0-GA4325

1. [Главная](#)
2. [Все пластины](#)
3. [Геометрия: RP](#)
4. RPEW08T2M0-GA4325

Артикул:

RPEW08T2M0-GA4325

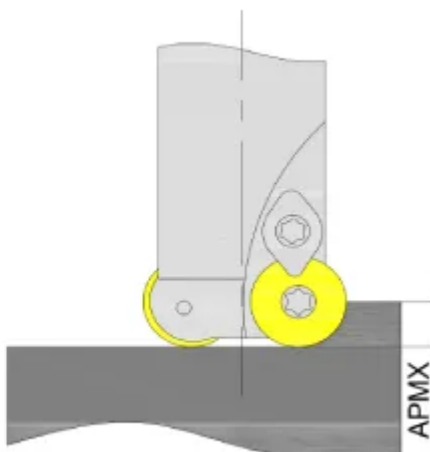
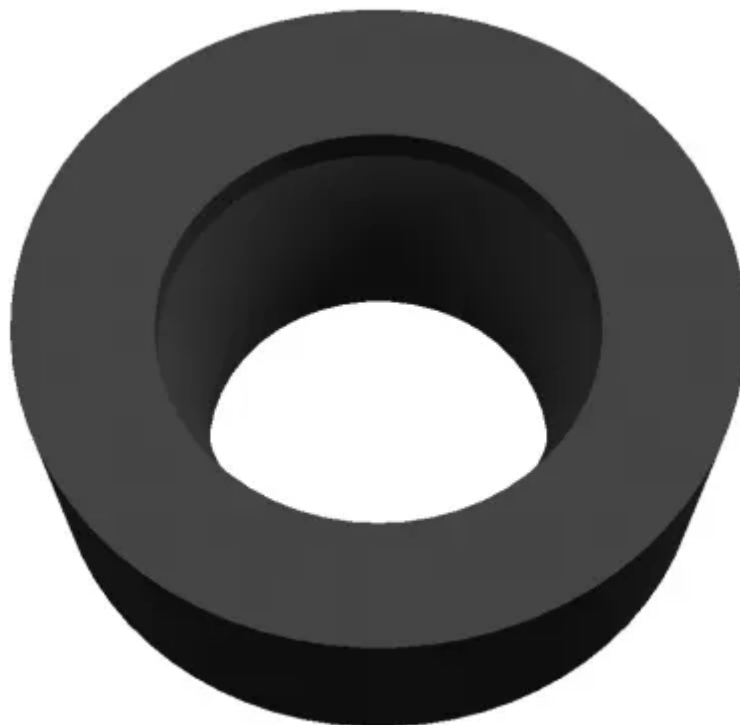

[В корзину](#)



[View PDF](#)



Тип

пластина фрезерная твердосплавная

Бренд

[GESAC](#)

Геометрия

[RP](#)

Форма пластины

[Круг](#)

Размер фрезерной пластины

[08](#)

RE, мм (r)

4

Обрабатываемый материал

P

M

S

Тип обработки 1

Черновая

D1

2.9

S

2.78

AP_{max} (макс. глуб. фрезерования)

4

Сплав пластины

GA4325

Стружколом

none

IC, мм (ØI.C)

8

Количество на складе

0